

Revisionsabschlüsse mit Feuerwiderstand

SECURUS® RV

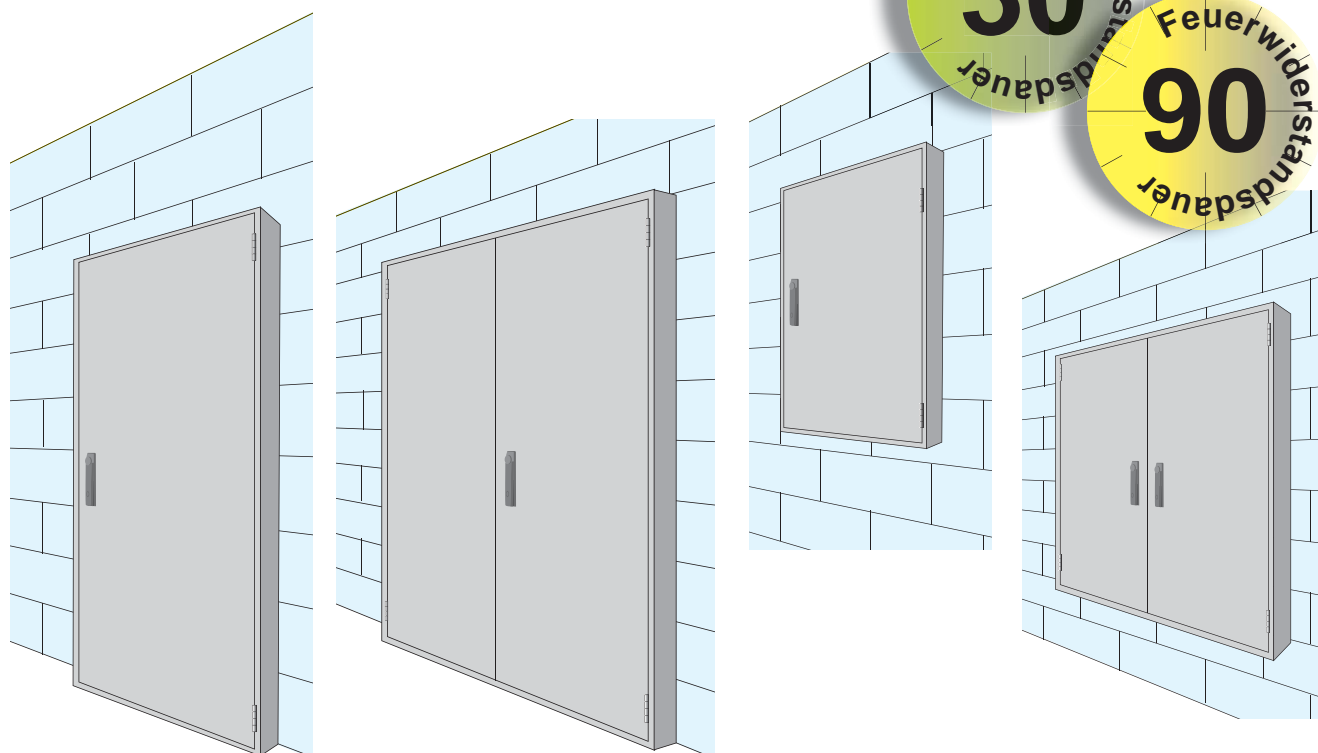

SECURUS RV-APT

Revisionsabschluss zur vorgesezten Aufputzmontage „auf die Wand“.
Wandüberstand (Außenmaß):
Feuerwiderstand 30: 60 - 150 mm
Feuerwiderstand 90: 80 - 150 mm
Überdeckungsmaß (= Umlaufender Abstand Schachtwandlaibung bis Rahmenaußenkante) mind. 95 mm.

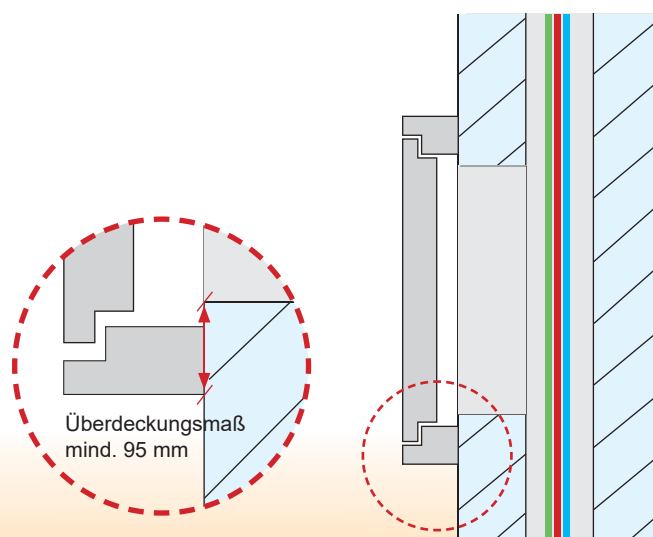



Wandmontage W/S-APT 30

AbZ Nr. Z-6.55-2336 Feuerwiderstandsdauer 30 min. feuerhemmend

Verwendbare Wandarten

(Ausführliche Beschreibung siehe Zulassungen)

Massivwände

Installationsschächte in Massivbauweise aus Mauerwerk oder Beton bzw. Stahlbeton mit mindestens 100 mm Dicke.

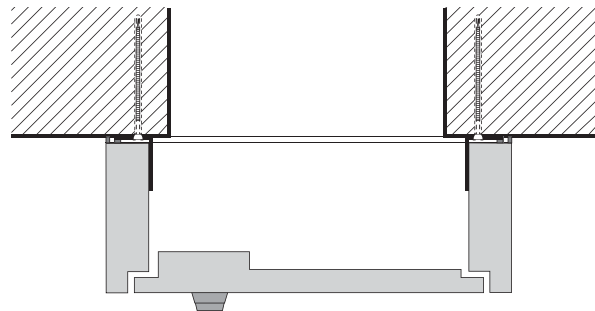

Leichte Trennwände

Installationsschächte aus Wänden in Ständerbauweise, die beidseitig und in der Laibung mit jeweils zwei nichtbrennbaren Feuerschutzplatten beplankt sind.

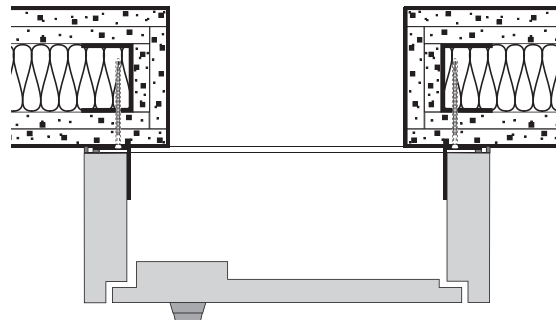

Schachtwände

Installationsschächte aus Wänden in Ständerbauweise mit einseitiger Beplankung aus nichtbrennbaren Bauplatten. Ausfüllung mit geschosshohen Streifen aus vorgefertigten Brandschutzplatten (bei EAS erhältlich). Optional mit entsprechend zugelassener Mineralwolle.

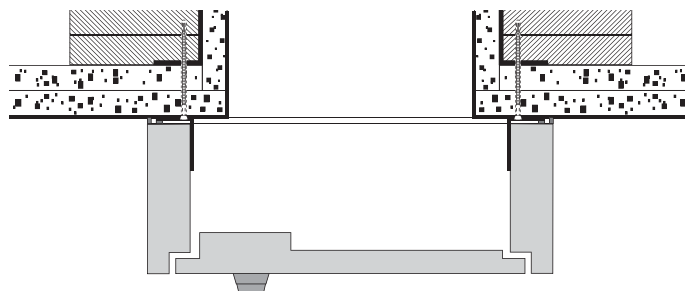

Bekleidete Stahlstützen

Stahlstützen, die umlaufend mit nichtbrennbaren Bauplatten bekleidet und Bestandteil einer Installationsschachtwand sind.

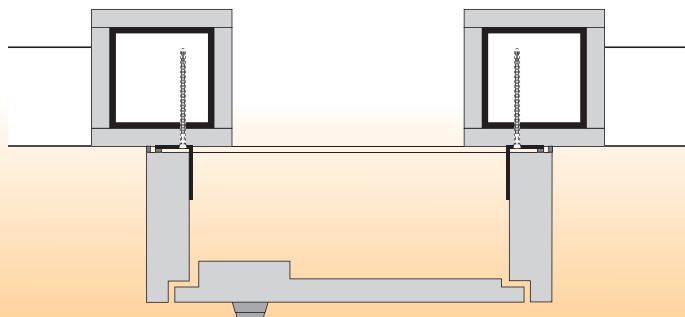

Wandmontage W/S-APT 90



AbZ Nr. Z-6.55-2167 Feuerwiderstandsdauer 90 min. feuerbeständig

Verwendbare Wandarten

(Ausführliche Beschreibung siehe Zulassungen)

Der Revisionsabschluss **APT 90** ist nach der Montage des Rahmens auf die Wand innerhalb des Rahmens ringsherum mit den entsprechend vorgefertigten und der Lieferung beigefügten Abdeckleisten zu verschrauben.

Massivwände

Installationsschächte in Massivbauweise aus Mauerwerk oder Beton bzw. Stahlbeton mit mindestens 100 mm Dicke.

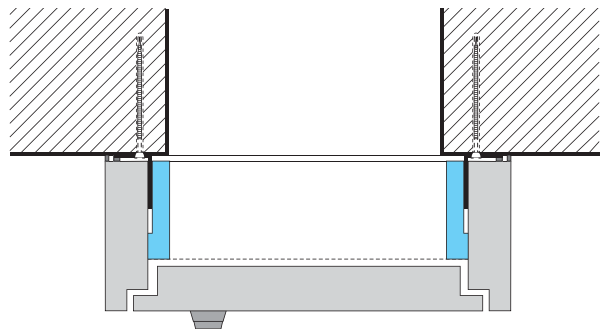

Leichte Trennwände

Installationsschächte aus Wänden in Ständerbauweise, die beidseitig und in der Laibung mit jeweils zwei nichtbrennbaren Feuerschutzplatten beplankt sind. Die seitlich angrenzenden Ständerprofile sind zusätzlich geschosshoch mit nichtbrennbaren Feuerschutzplatten auszufüllen.

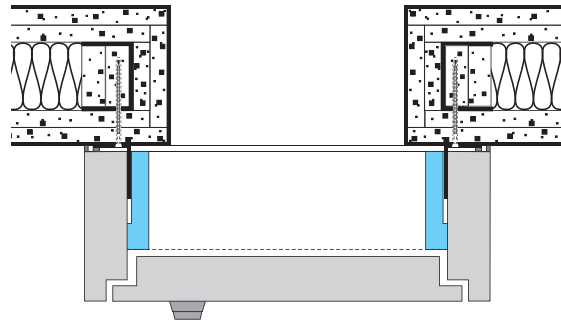

Schachtwände

Installationsschächte aus Wänden in Ständerbauweise mit einseitiger Beplankung aus nichtbrennbaren Bauplatten. Ausfüllung mit geschosshohen Streifen aus vorgefertigten Brandschutzplatten (bei EAS erhältlich). Zusätzlich Streifen aus Bauplatten in der Art der Beplankung der Installationsschachtwand auf der Schachttinnenseite im Bereich der Öffnungslaibung. Optional mit entsprechen zugelassener Mineralwolle.

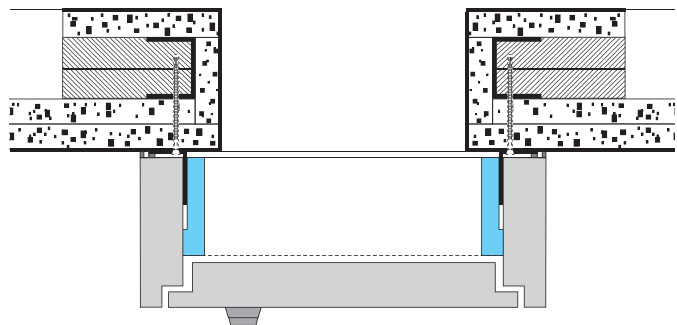

Bekleidete Stahlstützen

Stahlstützen, die umlaufend mit nichtbrennbaren Bauplatten bekleidet und Bestandteil einer Installationsschachtwand sind.

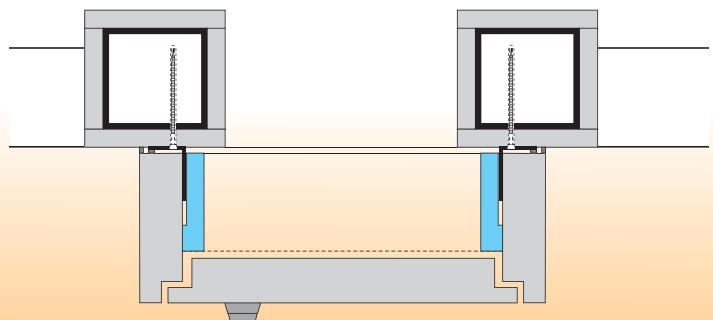

Konstruktion / Ausführung / Abmessungen

- Aufputzmontage (anwenderfreundlicher Einbau gemäß ausführlicher Montageanleitung)
- Einheit aus Rahmenelement mit ein- bzw. zweiflügeligem Türblatt
- Mehrschichtige Materialkombination
- Verwendete Baustoffe inkl. Beschichtung im Verbund geprüft und als nichtbrennbar nach DIN EN 13501-1 (A2 s1d0) klassifiziert
- Umlaufende Brand- und Rauchschutzdichtung im Rahmenfalz
- Ein- bzw. zweiflügelige Tür, flächenbündig in den Rahmen einschlagend, Türöffnungswinkel 180°
- Türanschlag rechts (optional links), bei zweiflügeliger Version rechts und links
- Türe aushängbar über Edelstahlscharniere mit herausnehmbarem Stift
- Verschluss über Schwenkhebel für DIN Halbzylinder (weitere Verschlussarten auf Anfrage)
- **APT 30: Schwenkhebel bei zweiflügeliger Türe nur auf dem rechten Türblatt**
- **APT 90: Schwenkhebel bei zweiflügeliger Tür auf beiden Türblättern**
- Revisionsabschluss auf Absturzsicherheit geprüft
- Die Aufnahme der Linienlasten ist nachgewiesen
- Dekorprogramm **SECURUS 2020** für die Umsetzung individueller Gestaltungsvorstellungen

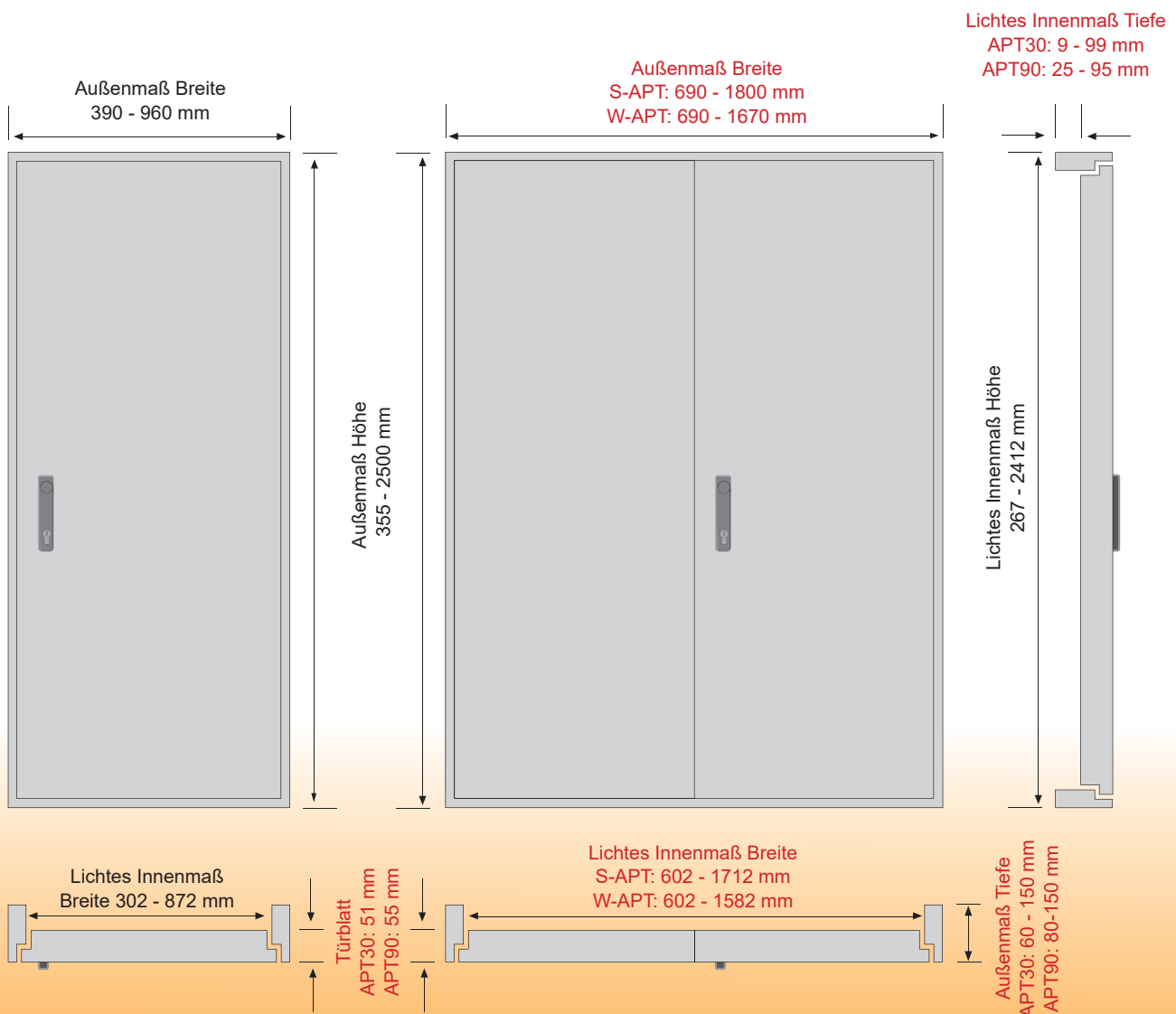

Änderungen vorbehalten. Für Irrtümer und Druckfehler übernehmen wir keine Haftung. Es gelten unsere Allgemeinen Geschäftsbedingungen.